

DD-512J

DIGITAL DRUM KIT

取扱説明書

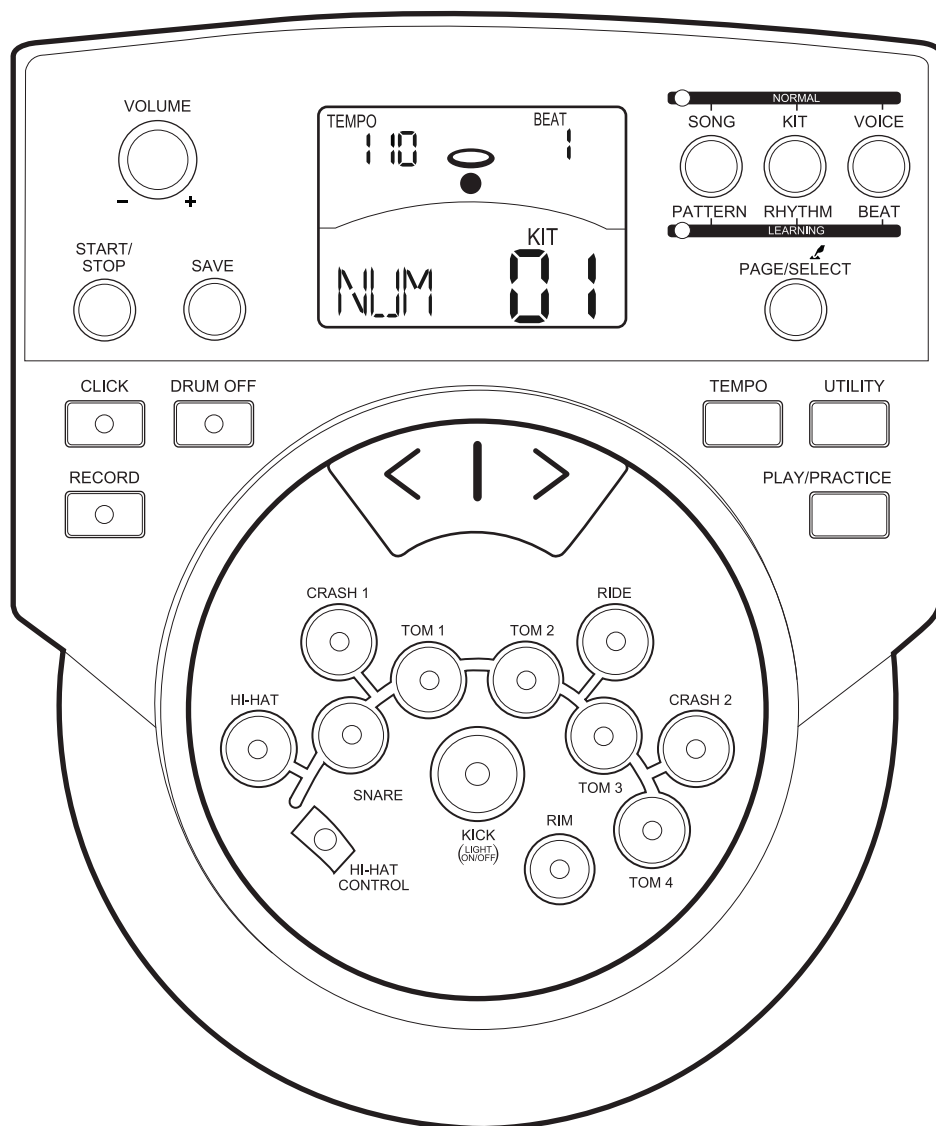

デジタルドラムセットをお買い上げいただきましてありがとうございます。このデジタルドラムセットは本物のドラムセットと同じように、かつ容易に演奏するために開発されました。下記の注意事項は、当製品を安全に正しくご使用いただき、事故や怪我等を未然に防ぐものです。取扱いを正しく行わなかった場合、死亡や重症、傷害や物的損害が発生する可能性がありますので、下記事項は必ずお守り下さいますようお願いいたします。

安全上のご注意

ご使用前に必ず下記注意事項を良くお読みいただけますようお願いいたします。

使用、保管場所について

変形、変色、または重大な損傷を防止する為に次のことを避けて下さい。

- 直射日光
- 高温(熱源のそば、日中の車内等)
- 過度の湿気
- 過度のほこり
- 強い振動
- 不安定な場所での使用、保管

電源について

- 本機を使用していないときは電源スイッチをオフにしてください。
- 専用電源アダプターをご使用下さい。
- 長時間使用しないときは電源アダプターをコンセントから抜いて下さい。
- 雷が近づいたときは電源アダプターを外して下さい。
- 電気ヒーターやオーブンのような大きな電力を消費する機器と同じコンセントに電源アダプターを差し込まないで下さい。
- 音質劣化、操作エラー、損傷等が発生する可能性があるためマルチプラグアダプターは使用しないで下さい。

ケーブルや電源コードの抜き差しについて

- 本体や接続されている他の機器の損傷を防止するために、装置を接続したり接続を外したりする前に、電源スイッチをオフにしておいて下さい。

取扱いと運搬について

- ドラムモジュールのコントロール部、コネクター、その他の部品に過剰な力を加えないようにして下さい。
- ケーブルを抜き差しするときは、必ずプラグを持って外し、決してケーブルを引っ張って抜かないようにして下さい。
- 本機を移動する前に全てのケーブルを外して下さい。
- 本機を落下させたり、ぶつけたり、または重いものを載せたりして物理的ショックを与えると、傷ついたり、さらに重大な損傷が発生します。

クリーニングについて

- 液晶画面は乾いた柔らかい布で拭いて下さい。
- 取れにくいほこりや汚れは少し湿らせた布を使用して拭いて下さい。
- アルコールやシンナーのようなクリーナーは決して使用しないで下さい。
- パッドの上にビニール系統の物を置かないで下さい(ビニールが付着して表面が変色します)。

電気干渉について

- 本機はデジタル回路を含んでおり、ラジオ、TV受信機のそばに近づけすぎると、干渉を起こすことがあります。もし干渉が発生したら、影響を受けた装置から離して下さい。

ドラムモジュール

フロントパネル	4
リアパネル&サイドパネル	5
液晶画面	5

セットアップ

パッドとペダルの接続	6
------------	---

接続

オーディオ機器の接続	7
ヘッドフォンの接続	7
MP3/CDプレイヤーの接続	7
PCの接続	7
MIDIキーボードの接続	7
電源アダプターの接続	7

クイックスタート

ドラムキットの選択	8
パッドの演奏	8
パッドの感度調節	8
メトロノームの使用	9
テンポの調節	9
演奏の録音	9
録音した演奏の再生	9
録音時の設定	9

ドラムキット・ボイスの編集

ドラムキットについて	10
ドラムキットの選択	10
ドラムキットのパラメーター設定	10
ドラムボイスについて	10
編集するパッドの選択	10
パッドの音量・パン・ピッチの調整	11
ボイスの選択	11
編集したドラムキット・ボイスの保存	11

パッドの詳細設定

パッドの設定について	12
パッドの感度調整	13
パッド間のクロストーク	13
パッドカーブの選択	13
リムの感度設定	14
パッドの設定保存	14

メトロノームの設定

メトロノームについて	15
メトロノームのON・OFF	15
メトロノームのテンポ調整	15
拍子の設定	15
インターバルの設定	15
メトロノームの音量調整	15
メトロノームのボイス選択	15

ソングの再生・録音

ソングについて	16
ソングの選択	16
ソングの再生	16
伴奏パートの音量調整	16
ドラムパートの音量調整	16
ドラムパートのミュート	16
パッドを叩いてソングを再生	17
ソングつき演奏の録音	17
録音した演奏の再生	17
録音のスタンバイ	17

トレーニングメニューで練習

トレーニングメニューについて	18
ビートで練習	18
リズムで練習	19
パターンで練習	19
練習の録音と得点	20
録音した演奏の再生	20

MIDIの設定

MIDIについて	21
MIDIの設定	21
外部機器との接続	22
サウンドモジュールとしての使用	22

エラーメッセージ	23
トラブルシューティング	23
初期化（工場出荷時）設定	23
仕様	24
ドラムキットリスト	25
ドラムインストゥルメントリスト	26
GMドラムキットリスト	28
GMバックインストゥルメントリスト	31
ソングリスト	32
パターンリスト	33
パラメーターリスト	34
MIDIインプリメンテーションチャート	35

ドラムモジュール

フロントパネル

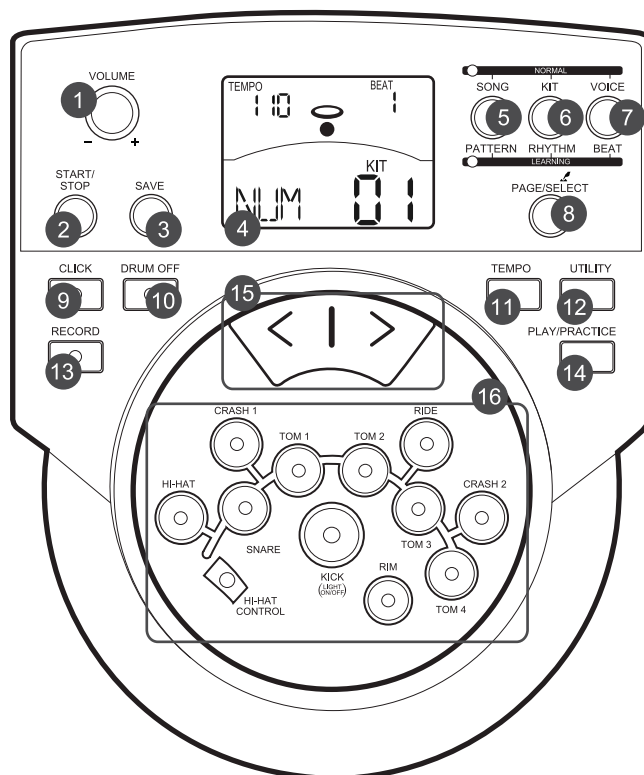

- 1 ボリュームノブ**
ヘッドフォンとライン出力の音量調整。
- 2 スタート/ストップ ボタン**
ソングや演奏の再生・録音・停止。
- 3 セーブ ボタン**
ユーザーキットに現在のパッド設定を保存します。
- 4 液晶画面**
使用中のモードやパラメーターを表示します。
- 5 ソング/パターン ボタン**
通常時はソングメニューを表示します。
トレーニングメニュー時は、パターン練習モードを表示します。
- 6 キット/リズム ボタン**
通常時はキットメニューを表示します。
トレーニングメニュー時は、リズム練習モードを表示します。
- 7 ボイス/ビート ボタン**
通常時はボイスメニューを表示します。
トレーニングメニュー時は、ビート練習モードを表示します。
- 8 ページセレクト ボタン**
メニュー内でモードを切り替えます。また、ボタンを1秒間押し続けることによりトレーニングメニューに切り替わります。
- 9 クリック ボタン**
メトロノームをON・OFFにします。
メトロノームメニューが表示されます。
- 10 ドラムオフ ボタン**
ソングのドラムパートをミュートします。
- 11 テンポ ボタン**
テンポ設定の変更をします。
- 12 ユーティリティ ボタン**
ユーティリティメニューを表示します。
- 13 レコード ボタン**
レコーディングメニューを表示します。
- 14 プレイ/プラクティス ボタン**
録音した演奏を再生します。
トレーニングメニュー時はパターンを再生します。
- 15 「<」 ボタンと「>」 ボタン**
選択中のパラメーターを調整します。
- 16 パッド選択 ボタン/インジケーター**
編集したいパッドを選択します。
選択されているパッドはインジケーターが点灯します。

リアパネル&サイドパネル

- ①⑦ **AUX IN ジャック(1/8")**
CD、MP3プレーヤーなどの外部音源を入力します。
入力された音はアウトプットから出力されます。
- ①⑧ **ラインアウトプットジャック(1/4" R/L MONO)**
アンプまたはオーディオ、ミキサーへ接続します。
モノラルアウトプットを使用する際は、L/MONOジャックへ
接続して下さい。
- ①⑨ **CRASH 2 ジャック(1/4")**
クラッシュシンバルパッド2(別売)を接続します。
- ①⑩ **TOM 4 ジャック(1/4")**
タムパッド4(別売)を接続します。
- ①⑪ **MIDI IN , OUT コネクター**
外部MIDI機器との入出力接続。
- ①⑫ **USB ポート**
PCとの接続。
- ①⑬ **パッド コネクター**
各パッドとモジュールを繋げるケーブルを接続します。
- ①⑭ **ヘッドフォン ジャック(1/8")**
ヘッドフォンを接続します。
- ①⑮ **電源スイッチ**
メイン電源のON/OFF。
- ①⑯ **電源差込口**
付属の9Vアダプターを接続します。
専用のアダプター以外は使用しないで下さい。

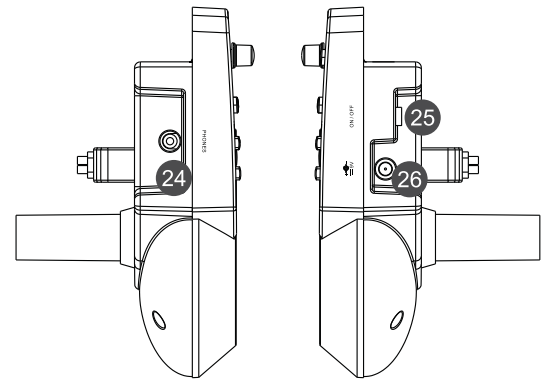
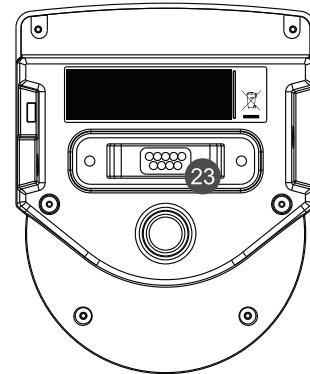
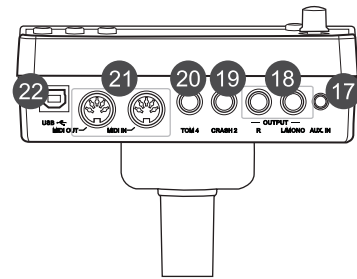

液晶画面

- ① **テンポ**
現在設定されているテンポを表示します。
- ② **パッドヒッティング ランプ**
トレーニングモードについてP18参照。
- ③ **ビート・カウント**
再生されているソングやメトロノーム等の拍数を表示します。
- ④ **トレーニングモード プレイ時の評価**
トレーニングモードについてP18参照。
- ⑤ **メニュー**
現在選択されているモードを表示します。
- ⑥ **現在のモード・パラメーター**
選択されているモードの現在の値を表示します。

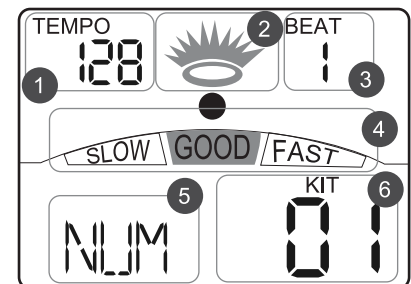

セットアップ

！注意！

接続機器への電気ショックやダメージを防ぐ為、全ての接続を開始する前に電源モジュール及び全ての接続機器のスイッチがOFFになっていることを確認して下さい。

パッドとペダルの接続

キック、スネア、タム1～3、クラッシュ1、ライド、ハイハット、ハイハットコントロールペダル

別売りオプション: クラッシュ2、タム4

接続ケーブルを使って、キック、スネア、タム1～3、クラッシュ1、ライド、ハイハット、ハイハットコントロールペダルとドラム・モジュールを接続します。スネア及びタムはヘッドとリムのダブルトリガーを起用、クラッシュ、ライドにはチョーク機能が付いています。

！注意！

過剰なドラム演奏はパッドの早期消耗や故障に繋がる恐れがあり、振動によって他のパッドが反応してしまう場合がございます。各パッドの中心部分にセンサーが内蔵されており、中心部以外の部分を叩いた場合に音が小さい、反応しないなどの症状が起こる場合がございます。

演奏時はなるべくパッドの中心部に近い部分を叩くように意識すると、より快適なドラム演奏が楽しめます。

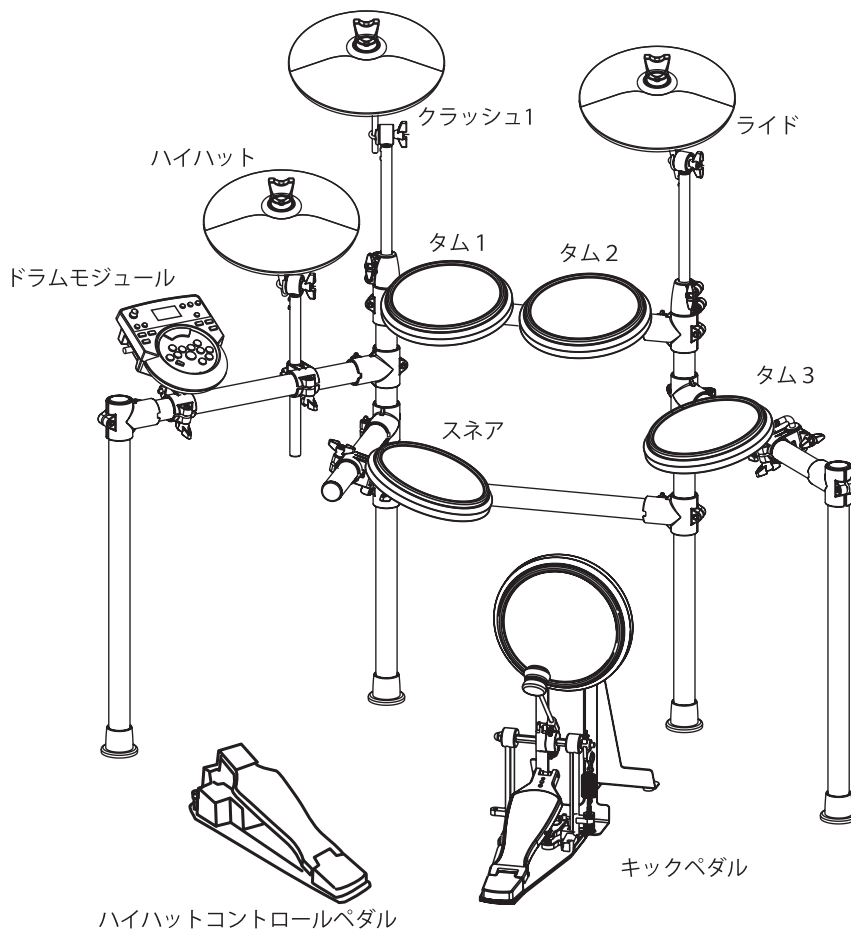

注意：

ドラムパッドの接続やスタンドの組み立て方法については、別紙の組み立てマニュアルをご参照下さい。

オーディオ機器の接続

アンプを通して音を出力する場合は、リアパネルにあるアウトプット端子、R/L MONO ジャックへ接続して下さい。

ヒント：

モノラルで接続する場合は、L/MONOジャックへ接続して下さい。
ラインアウトの音量は、ボリュームノブで調節します。

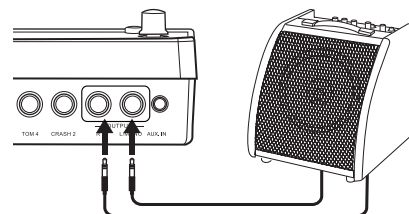

ヘッドフォンの接続

ステレオヘッドフォンは、ドラムモジュールの側面にあるヘッドフォンジャックに接続して下さい。
ヘッドフォンの音量は、ボリュームノブで調節します。

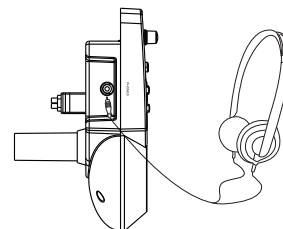

MP3、CDプレーヤーの接続

MP3、CDプレーヤーは、リアパネルのAUX INジャックへ接続します。
接続した機器からの音声は、ドラムの音とミックスされて出力されます。
接続した機器の音量はMP3、CDプレーヤー側で調節します。

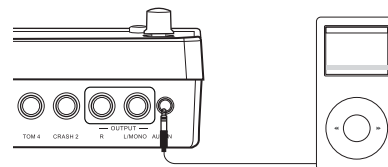

PCの接続

■ USBケーブルで接続

USBケーブル経由でMIDI信号の送受信が可能です。

■ MIDIケーブルで接続

MIDI IN

外部のMIDI機器やPCからのMIDIデータを受信します。

MIDI OUT

MIDIデータをほかのMIDI機器へ送信します。

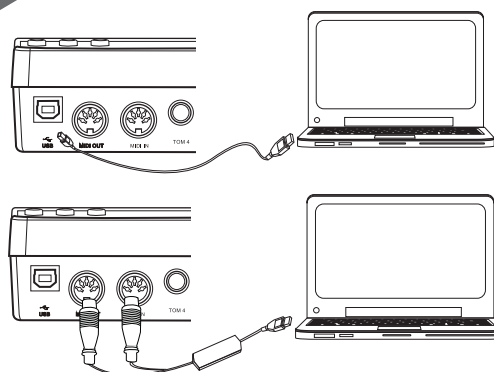

MIDIキーボードの接続

外部MIDIキーボードやパッドを使ってデジタルドラムを操作する場合は、右図のように接続して下さい。
サウンドモジュールとして使用します。

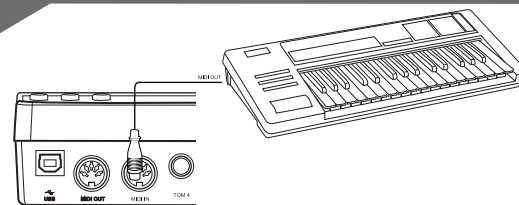

電源アダプターの接続

電源がOFFになっていることを確認し、アダプターを側面にある電源差込口に接続します。ボリュームノブが最小レベルになっていることを確認した後、電源スイッチをONにします。

注意：

外部機器をドラムモジュールに接続する際は、電源スイッチがOFFになっていることを確認して下さい。

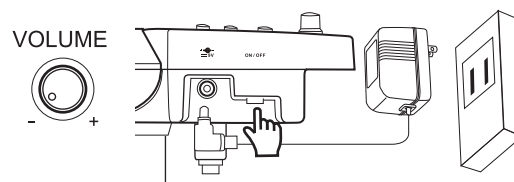

クイックスタート

ドラムキットの選択

電源を入れると、液晶画面にキットメニューが表示されます。
(液晶画面に「KIT」が表示され左下の表示が「NUM」になります。)

1. 「<」と「>」ボタンで使用するキットを選択して下さい。
デジタルドラムには40のキットがあります。
■24プリセットキット(NUM 01~24) ■16ユーザーキット(NUM U25~U40)
2. パッドを叩き、音を確認しながらキットを選択して下さい。
またパッド選択ボタンを押すことでも、現在選択されているキットの音を確認することが出来ます。(最大の力で叩いた時と同じ音量で発音されます。)

○ドラムキットの詳細はP10-11をご参照下さい。

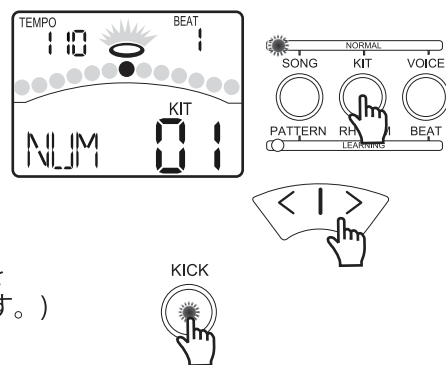

パッドの演奏

アコースティックドラムと同様に、デジタルドラムは叩き方によって異なる反応をします。すべてのパッドは叩く強さの強弱を感知して音量が変化します。一部のボイスは叩く強さで音色が変化するものもあります。

ヘッドとリム

各ドラムパッドはヘッドとリムの2ヶ所で反応します。

シンバルパッドとチョーク機能

シンバルパッドを鳴らすためには、ラバーの中央を叩いて下さい。

クラッシュシンバル、ライドシンバルにはチョーク機能が付いています。シンバルを叩いた直後にシンバルのヘリを手でつまむと音が止まります。

ハイハットペダル

ペダルのポジションによって、ハイハットの音が変わります。

オープンハイハット: ペダルを踏まずにハイハットを叩きます。

クローズハイハット: ペダルを踏みながらハイハットを叩きます。

ペダルクローズ: ハイハットは叩かずにペダルのみ踏み込みます。

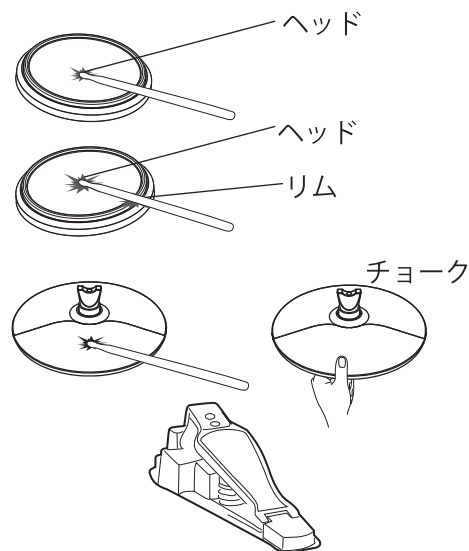

パッドの感度調節

自分のドラムプレイ・スタイルによって、ドラムパッドの感度を調節できます。

1. 「UTILITY」ボタンを押します。
(液晶画面に「UTILITY」と表示され左下の表示が「SEN」になります。)
2. パッド選択ボタンを押すか、パッドを直接叩いて、編集したいパッドを選択して下さい。現在選択されているパッドインジケータが点灯します。
3. 「<」と「>」のボタンでパッドの感度を調節して下さい。
4. 「SAVE」ボタンを押して、現在の設定が保存出来ます。

○パッド感度調整の詳細はP12-14をご参照下さい。

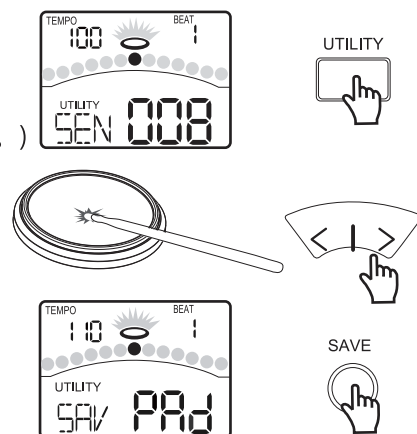

メトロノームの使用

「CLICK」ボタンを押すと、現在選択している拍子記号とテンポが表示され、メトロノームが鳴ります。手順に従って拍子記号、音量、音色を調節します。

1. 「CLICK」ボタンを1回押して、メトロノームを作動させます。
2. 「PAGE」ボタンを押して変更したいパラメーターを選択します。「<」と「>」ボタンを押して調節して下さい。
3. もう一度「CLICK」ボタンを押すと、メトロノームが停止します。

○メトロノーム設定の詳細はP15をご参照下さい。

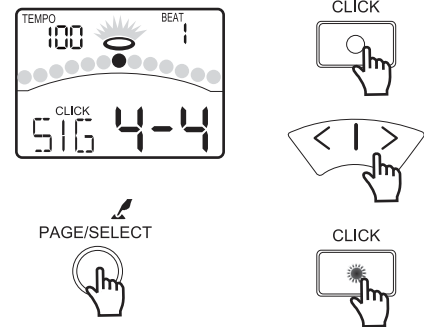

テンポの調節

メトロノーム、ソング、トレーニングメニューのテンポ調節をします。現在選択されているテンポが液晶画面の左上に常に表示されています。

1. 「TEMPO」ボタンを1回押します。
(液晶画面左下の表記が「BPM」となります)
2. 「<」と「>」ボタンを押して、テンポを調節します。
3. 「<」と「>」ボタンを同時に押すと、初期設定値に戻ります。

※3秒間操作をしないと、前のメニューに自動的に戻ります。

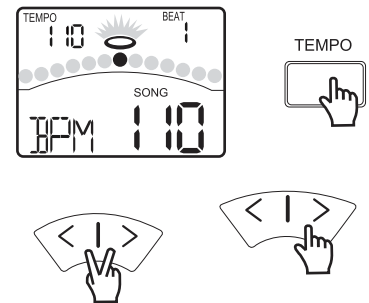

演奏の録音をする

1. 「RECORD」ボタンを押してレコーディングメニューを表示して下さい。メトロノームが自動的に再生され、「RECORD」のLEDが点滅します。メトロノームを止める場合は「CLICK」ボタンを押して下さい。
2. 「START/STOP」ボタンを押すか、パッドを叩くことで、カウントインが始まり録音が始まります。(液晶画面左下の表示が「REC」になり、「RECORD」のLEDが点灯します。)
3. 「START/STOP」ボタンをもう一度押すか、「RECORD」ボタンを押すと、録音が停止され、「RECORD」のLEDが消えます。
4. 録音した演奏を再生するには「PLAY/PRACTICE」ボタンを押して下さい。(液晶画面左下の表記が「PLY」になります)もう一度「PLAY/PRACTICE」ボタンを押すと停止します。

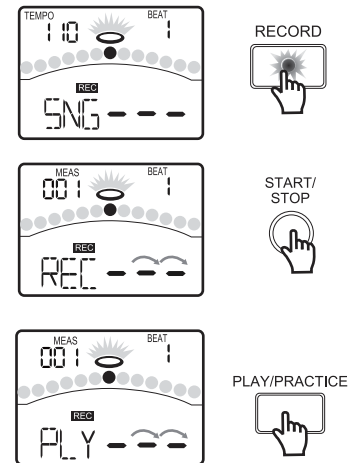

注意：

本体に録音出来る演奏は一つのみです。
演奏をもう一度録音すると前に録音された演奏は上書きされます。

録音時の設定

録音スタンバイ中に、録音時の設定変更が出来ます。

1. 「RECORD」ボタンを押した後、「PAGE/SELECT」ボタンを押すと録音時の設定が変更出来ます。
2. 各パラメーターは「<」と「>」ボタンで設定変更が出来ます。

○ソングの再生・録音の詳細はP16-17をご参照下さい。



ドラムキット・ボイスの編集

ドラムキットについて

キットメニューでは、40種類のキット選択、パラメーター(音量、リバーブ等)の設定が可能です。

ドラムキットの選択

「KIT」 ボタンを押して、キットメニューを表示します。
(液晶画面に「KIT」が表示されます。)

1. 液晶画面左下の表示が「NUM」モードの状態
「<」と「>」ボタンで使用するキットを選択して下さい。
デジタルドラムには40のKITがあります。

- 24プリセットキット(NUM 01 ~ 24)
- 16ユーザーキット(NUM U25 ~ U40)

2. パッドを叩き音を確認しながらキットを選択して下さい。
またパッド選択ボタンを押すことでも、現在選択されているキットの音を確認することが出来ます。(最大の力で叩いた時と同じ音量で発音されます。)

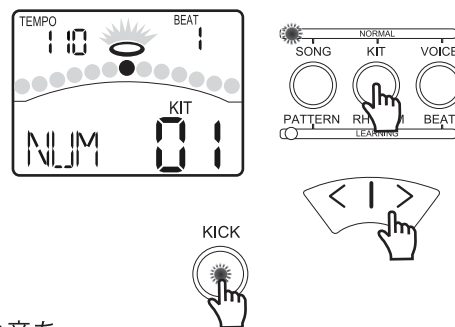

ドラムキットのパラメーター設定

1. キットメニュー内で「KIT」もしくは「PAGE」ボタンを押してVOL(音量)、REV(リバーブ)、EQH/EQM/EQL(イコライザー)モードを選択します。
2. 「<」と「>」ボタンで、音量調整(000~032)、リバーブのON・OFF切替、EQの高域(EQH)・中域(EQM)・低域(EQL)変更(-012~012)が出来ます。

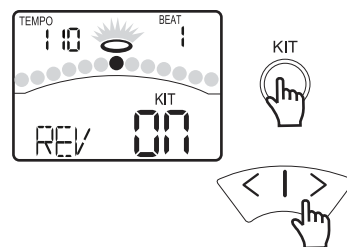

ドラムボイスについて

各パッドに設定したボイスはボリューム、パン、ピッチ、リバーブの調節が可能です。
また385種類のドラムボイスと7種類のハイハットボイスを組み合わせ、オリジナルのドラムキットを作成することも出来ます。
(ハイハットボイスは、ハイハット・ハイハットペダル以外のパッドに設定することは出来ません。)

編集するパッドの選択

1. 「VOICE」 ボタンを押して、ボイスメニューを表示します。
(液晶画面に「VOICE」が表示されます。)
2. パッド選択ボタンを押すか、パッドを直接叩いて、編集したいパッドを選択して下さい。選択されたパッドのインジケーターが点灯します。パッドのリムを選択したい場合は、リム部分を直接叩くか、パッド選択ボタンでドラムパッドを選択した後に「RIM」ボタンを押して下さい。

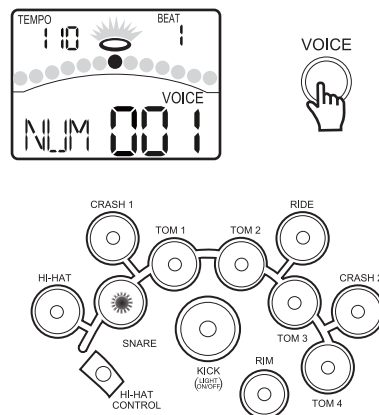

パッドの音量・パン・ピッチの調整

1. ボイスメニュー内で編集したいパッドを選択し、「VOICE」ボタンか「PAGE」ボタンを押して、VOL(音量)・PAN(パン)・PIT(ピッチ)・REV(リバーブ)モードのいずれかを選びます。
2. 「<」と「>」ボタンで、各パラメーターを調節して下さい。
VOL(000~032)、PAN(-008~008)、PIT(-008~008)、REV(0~16)

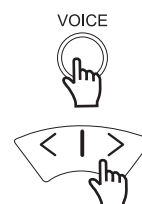
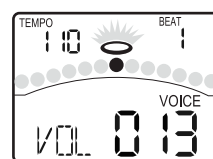

P-S(パッドソング)はP17、MIDI(MIDI設定)はP22をご参照下さい。

ボイスの選択

1. ボイスメニュー内で編集したいパッドを選択し、「VOICE」ボタンか「PAGE」ボタンを押して「NUM」モードにして下さい。
(ハイハット・ハイハットペダルは「H-C」と「NUM」)
2. 「<」と「>」ボタンでボイスを選択して下さい。
NUM(001~385)、H-C(001~007)

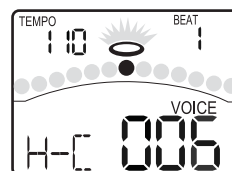
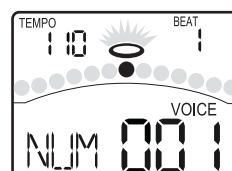

編集したドラムキット・ボイスの保存

ドラムキット・ボイスのパラメーターは「SAVE」ボタンを押した後、「<」と「>」ボタンで保存先のキットを選び、もう一度「SAVE」ボタンを押せば、変更後の設定を保存することが出来ます。プリセットキット(NUM 01~24)への保存は出来ません。保存先はユーザーキット(NUM U25~U40)を選択して下さい。

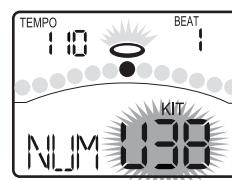

注意：
保存せずに電源を落とすと、変更した設定は保存されません。

パッドの詳細設定

パッドの設定について

「UTILITY」ボタンを押して、ユーティリティーメニューを表示させます。(液晶画面に「UTILITY」が表示されます。)

パッド選択ボタンを押すか、パッドを直接叩き、編集するパッドを選択して下さい。選択したパッドのインジケーターが点灯します。パッドのリムを選択した場合は、パッドとリムのインジケーターが同時に点灯します。

「<」か「>」ボタンを押すと、パッドとリムのパラメーター調節が出来ます。

SEN(感度) : パッドの反応を調整する為にパッドの感度を設定します。設定が高ければ高いほど感度が高くなり、パッドを弱く叩いても大きな音が出せます。

CRO(クロストーク) : 2つのパッドが同じスタンドにマウントされている場合は、パッドを叩いた際に発生する振動で隣のパッドの音が鳴ってしまうことがあります(クロストークという現象)。クロストークを避けるには、誤って音が鳴ってしまうパッドのクロストークキャンセルのパラメーターを調節します。パラメーターを高く設定し過ぎてしまうと、2つのパッドを同時に叩いた際、弱く叩いた方のパッドの音が鳴らない場合があるのでご注意下さい。パラメータを0に設定すると、クロストークキャンセルが無効になります。

CUR(カーブ) : 叩く強さと音量のバランスをコントロールする設定です。反応が出来るだけ自然になるまで調節を行って下さい。

パッド設定	
パッド	SEN(感度)(1-16)
	CRO(クロストーク)(1-16)
	CUR(カーブ)(1-6)
リム	R-S(リム感度)(1-16)
MIDI	LOC(ローカル)(ON/OFF)
	GM(GMモード)(ON/OFF)

○MIDIの設定についてはP 22-23をご参照下さい。

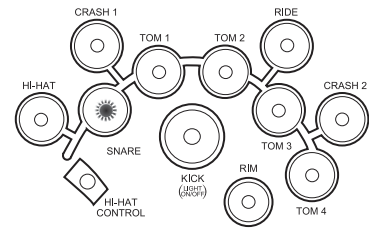

パッドの感度調整

ユーティリティーメニュー内で、「PAGE」か「UTILITY」ボタンを押して、SEN(パッド感度)モードを選択します。

パッド選択ボタンを押すか、パッドを直接叩いて、編集したいパッドを選択して下さい。

「<」か「>」ボタンを押して、パッドの反応を調節します。数値が大きいとパッドを軽く叩いても大きな音が出せます。数値が小さいと強く叩いても小さい音が出ます。お好みのスタイルに設定して下さい。(SEN 001~016)

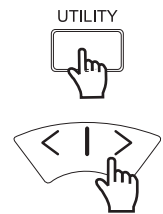
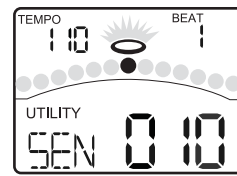

パッド間のクロストーク

パッドを叩いた振動でもう一つのパッドの音が鳴ってしまうことがあります。(クロストークという現象) 誤って音が鳴ってしまうパッドのクロストーク値を高めると、この現象を回避することが出来ます。

ユーティリティーメニュー内で、「PAGE」か「UTILITY」ボタンを押して、CRO(パッドクロストーク)モードを選択します。

パッド選択ボタンを押すか、パッドを直接叩いて、編集したいパッドを選択して下さい。

「<」か「>」ボタンを押して、クロストークを調整して下さい。(CRO 001~016)

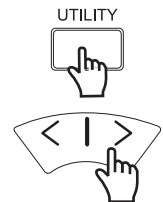
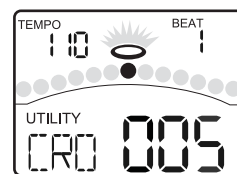

ヒント：

設定が高過ぎると、2つのパッドを同時に叩いた際、弱く叩いた方のパッドの音が鳴らないことがあります。クロストークの設定にはご注意ください。

パッドカーブの選択

ユーティリティーメニュー内で、「PAGE」か「UTILITY」ボタンを押して、CUR(パッドカーブ)モードを選択します。

パッド選択ボタンを押すか、パッドを直接叩いて、編集したいパッドを選択して下さい。

叩く強さと音量のバランスをコントロールする為の設定です。

カーブ1： 標準の設定で強弱と音量の変化がもっとも自然です。

カーブ2.3： カーブ1に比べて、強く叩いた時の音量がより大きな変化を起こします。

カーブ4.5： カーブ1に比べて、弱く叩いた時の音量がより大きな変化を起こします。

カーブ6： 音量の変化が浅く、大きな音量を保ちやすくなります。

(CUR 001~006)

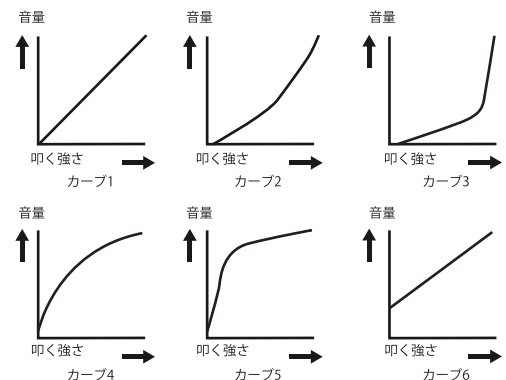
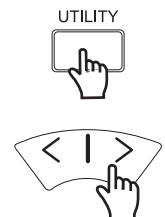
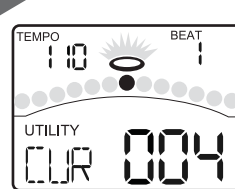

パッドの詳細設定

リムの感度設定

スネア、タム1、タム2、タム3、タム4(別売)のリムは感度調整が可能です。ユーティリティーメニュー内で、「PAGE」か「UTILITY」ボタンを押して、R-S(リム感度)モードを選択します。

(パッド感度の設定方法と同じです。)

注意：

スネア、タム1、タム2、タム3、タム4のリム以外を選択すると、「---」が表示され、設定が出来ません。

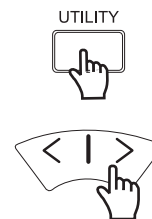
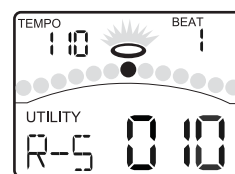

パッドの設定保存

パッドの設定(感度、クロストーク、カーブ、リム感度)は調節した後、メモリーに保存が出来ます。ユーティリティーメニュー内で「SAVE」ボタンを押してパッドの設定を保存します。

注意：

- 1.保存せずに電源を落とすと、変更した設定は保存されません。
- 2.このパラメーターは全てのキットに適用されます。

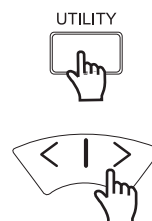
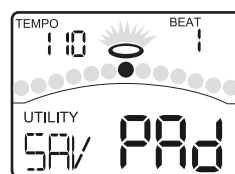

メトロノームの設定

メトロノームについて

デジタルドラムに搭載されているメトロノームは、練習でリズムガイドとして使用したり、ソング再生や録音機能と共に使用することが出来ます。

メトロノーム設定	
SIG(拍子)	0~9-2, 0~9-4, 0~9-8, 0~9-16
INT(インターバル)	1-2, 3-8, 1-4, 1-8, 1-12, 1-16
VOL(音量)	0~32
VOC(ボイス)	1~5

メトロノームのON・OFF

1. 「CLICK」 ボタンを押すと、メトロノームが再生されクリックメニューが表示されます。(液晶画面に「CLICK」が表示されます。)メトロノームは液晶画面左上と右上に表示しているテンポと拍子で動作します。
2. 「CLICK」 ボタンをもう一度押すとメトロノームが止まります。

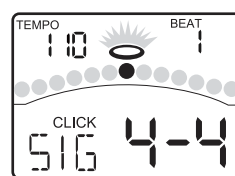

メトロノームのテンポ調整

「TEMPO」 ボタンを押してBPMモードにして、「<」と「>」ボタンを使いメトロノームのテンポ調節します。

現在のテンポが液晶画面の左上に表示されます。
※3秒間操作をしないと、前のメニューに自動的に戻ります。

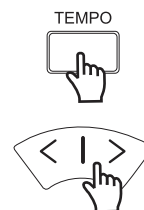
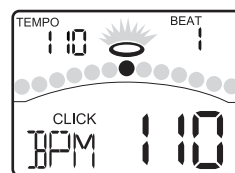

拍子の設定

クリックメニュー内で「PAGE」 ボタンを押してSIG(拍子)モードを選択します。

左側の数値を0 (例: 0-2, 0-4, 0-8, 0-16) に設定した場合は、最初のアクセントが鳴りません。

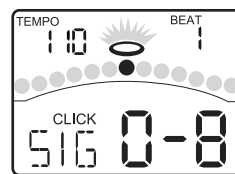

インターバルの設定

クリックメニュー内で「PAGE」 ボタンを押して、INT(インターバル)モードを選択します。

サウンドのリズムを設定するパラメーターです。

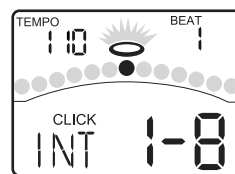

メトロノームの音量調整

クリックメニュー内で「PAGE」 ボタンを押して、VOL(音量)モードを選択します。

メトロノームの音量を調節するパラメーターです。

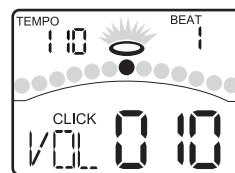

メトロノームのボイス選択

クリックメニュー内で「PAGE」 ボタンを押して、VOC(ボイス)モードを選択します。

メトロノームのボイスを選択するパラメーターです。

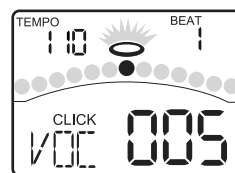

ソングの再生・録音

ソングについて

デジタルドラムのメモリーには80曲のソングがプリセットされています。
ソングの伴奏パートとドラムパートは音量調整が可能で、練習時に最適な設定が出来ます。

ソングの選択

「SONG」ボタンを押して、ソングメニューを表示します。
(液晶画面に「SONG」が表示されます。)

NUMモード中に「<」か「>」を使ってソングを選択します。
ボタンを長押しするとパラメーターの値が急速に変わります。

(NUM066~080はタップソング)

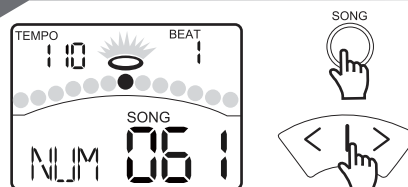

ヒント：
曲番号を再生中に変えると、現在の小節が終わった後に新しい曲が再生されます。

ソングの再生

ソングメニュー内で、「START/STOP」ボタンを押すとソングが再生されます。「START/STOP」をもう一度押すとソングが止まります。

ドラムパートがあるソングの再生中は、パッドのインジケータがどのパッドがトリガーされているかを表示します。この機能を有効・無効にするには、ソングメニューで「KICK」ボタンを押して下さい。

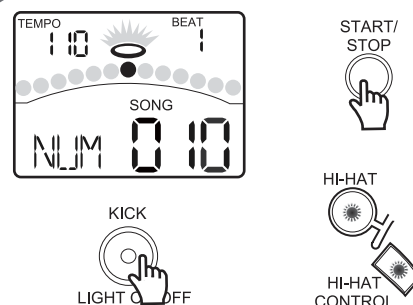

伴奏パートの音量調整

ソングメニュー内で、「PAGE」か「SONG」ボタンを押してACC(伴奏パート音量)モードを選択します。
ソングNUM 001~003は伴奏パートがありません。

「<」か「>」を使って、音量を調節します。(ACC 000~032)
デジタルドラムを再起動すると、設定は初期状態に戻ります。

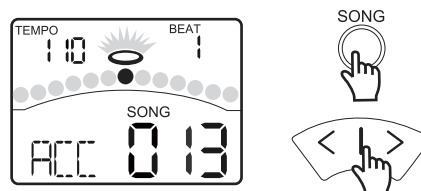

ドラムパートの音量調整

ソングメニュー内で、「PAGE」か「SONG」ボタンを押して、DRM(ドラムパート音量)モードを選択します。
ソングNUM 061~080はドラムパートがありません。

「<」か「>」を使って、音量を調節します。(DRM000~032)
デジタルドラムを再起動すると、設定は初期状態に戻ります。

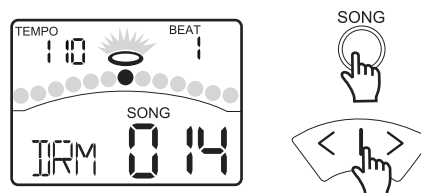

ドラムパートのミュート

ドラムパートをミュートした場合は「DRUM OFF」ボタンを押して下さい。ドラムミュートが有効である場合は、LEDが点灯します。(自分の演奏はミュートされません)



パッドを叩いてソングを再生

1. 「VOICE」ボタンでボイスメニューを表示し、「VOICE」ボタンか「PAGE」ボタンを押してP-S(パッドソング)モードを選択します。
2. 設定したいパッドを選択した後、「>」ボタンでONにします。各パッドの初期設定はOFFになっています。複数設定したい場合は同様の作業を繰り返し行って下さい。
3. 「P-S」がONになっているパッドでもう一度「VOICE」ボタンか「PAGE」ボタンを押してP-N(パッドソング・ナンバー)モードを選択します。
4. 「<」と「>」ボタンでパッドを叩くことで再生したいソングを選択します。
5. 設定したパッドを叩くとソングが再生されます。パッドをもう一度叩くとソングが停止されます。タップソング以外はソング停止後、再度パッドを叩くと初めから再生がされます。タップソング(NUM 066~80)はパッドを叩く毎に1音ずつソングが再生されます。

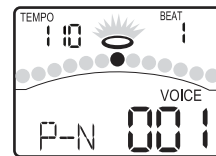
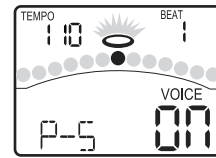

注意：変更した設定を保存せずに他のキットナンバーを選択したり電源をOFFにした場合、変更した情報は失われます。必ずユーザーキットに保存して下さい。

ソングつき演奏の録音

ソングと自分の演奏を一緒に録音する場合は、「RECORD」ボタンを押してレコーディングメニューを表示してから、「<」と「>」でソング番号を指定して下さい。(SNG ---060)※061~080は選べません。

○録音方法はP9「演奏の録音」をご参照下さい。

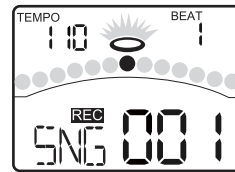

録音した演奏の再生

1. 「PLAY/PRACTICE」ボタンを押すとPLY(プレイバック)モードになり、録音した演奏が再生されます。
2. 「PLAY/PRACTICE」ボタンをもう一度押すと、再生が停止します。

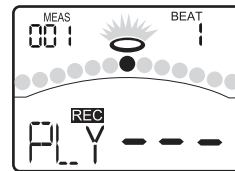

録音のスタンバイ

レコーディングメニュー内で「PAGE」ボタンを使って、録音のモードを選択します。

「<」と「>」を使って、パラメーターの値を調節が出来ます。



- SNG：ソングのオン/オフとソング番号の選択
- KIT：ドラムキットを選択
- BPM：テンポを設定
- SIG：メトロノームの拍子を設定
- INT：メトロノームのリズムを設定
- DRM：ドラムミュートのオン/オフ選択
- PRC：カウントインのオン/オフ選択

トレーニングメニューで練習

トレーニングメニューについて

トレーニングメニューは、リズム感、正確さ、技術を高めるために役に立つ機能です。デジタルドラムには、42の練習フレーズが収録されています。

■ 20のビート ■ 12のリズム ■ 10のパターン

演奏者のスキルに合わせて丁度いい難易度のフレーズを選択出来ます。

「PAGE/SELECT」ボタンを1秒以上長押しすると、トレーニングメニューとなり、液晶画面に「LEARN」が表示されます。

トレーニングメニューを解除する場合は、もう一度「PAGE/SELECT」ボタンを1秒以上長押しして下さい。

トレーニングメニューで「PLAY/PRACTICE」(ドラムパートお手本あり)か「START/STOP」(ドラムパートお手本なし・得点モード)を押すと練習が開始され、演奏したタイミングが液晶画面に表示されます

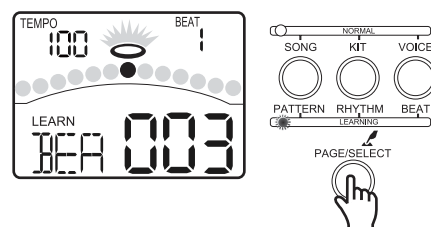

SLOW (タイミングが遅い)

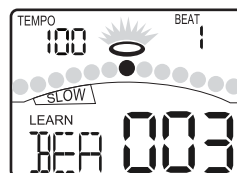

GOOD (タイミングが合っている)
液晶画面のパッドヒッティングランプが点灯します。

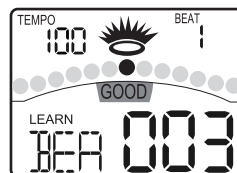

FAST (タイミングが速い)

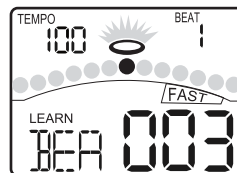

ビートで練習

トレーニングメニュー中に「BEAT」ボタンを押してBEA(ビート練習)モードを選択します。



1. 「<」と「>」を使って、ビートを選択します。(BEA001~020)
2. 「PLAY/PRACTICE」ボタンを押すとカウントインが始まり、ドラムパートを聞きながら練習出来ます。もう一度押すとビートが止まります。
3. 「BEAT」か「PAGE」ボタンを押して、DRM(ドラムパート音量)モードを選択します。「<」か「>」のボタンを使って、ドラムパートの音量調節出来ます。(DRM000~032)

PLAY/PRACTICE

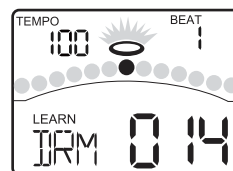

リズムで練習

トレーニングメニュー中に「RHYTHM」ボタンを押して、RHM(リズム練習)モードを選択します。

1. 「<」と「>」ボタンを使ってリズムを選択します。(RHM 001~012)
2. 「PLAY/PRACTICE」ボタンを押すとカウントインが始まり、ドラムパートを聞きながら練習出来ます。もう一度押すとリズムが止まります。
3. 「RHYTHM」か「PAGE」ボタンを押してLEV(レベル)を選択します。「<」と「>」ボタンを使ってリズムの難易度を選択出来ます。(LEV 001~006)
4. 「RHYTHM」か「PAGE」ボタンを押して、DRM(ドラムパート音量)モードを選択します。「<」と「>」ボタンを使って、ドラムパートの音量を調整します。(DRM 000~032)

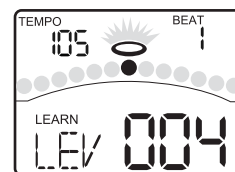
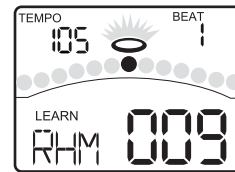

PLAY/PRACTICE



パターンで練習

トレーニングメニュー中に「PATTERN」ボタンを押して、PTN(パターン練習)モードを選択します。

1. 「<」と「>」ボタンを使ってパターンを選択します。(PTN 001~010)
2. 「PLAY/PRACTICE」ボタンを押すとカウントインが始まり、ドラムパターンを聞きながら練習出来ます。もう一度押すとパターンが止まります。
3. 「PATTERN」か「PAGE」ボタンを押して、LEV(レベル)モードを選択します。「<」と「>」ボタンを使って、パターンの難易度を選択出来ます。(LEV 001~005)
4. 「PATTERN」か「PAGE」ボタンを押して、ACC(伴奏パート音量)モードを選択します。「<」と「>」ボタンを使って、伴奏パートの音量を調整します。(ACC 000~032)
5. 「PATTERN」か「PAGE」ボタンを押して、DRM(ドラムパート音量)モードを選択します。「<」と「>」ボタンを使って、ドラムパートの音量を調整します。(DRM 000~032)

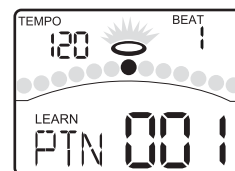

PLAY/PRACTICE

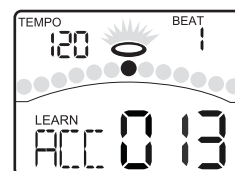

トレーニングメニューで練習

練習の録音と得点

1. トレーニングメニュー中に「START/STOP」ボタンを押すとカウントインが始まり、EXM(得点)モードになります。演奏は自動的に録音されます。パターンが終わると、練習の得点が液晶画面に表示されます。

点数の表示には3秒程時間が掛かります。

2. 「START/STOP」ボタンをもう一度押すと、伴奏の再生も練習の録音も停止されます。

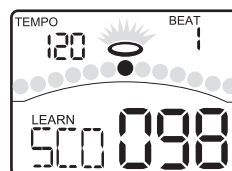
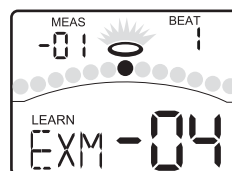

録音した演奏の再生

1. 「PLAY/PRACTICE」ボタンを2秒以上長押しすると、PLY(プレイバック)モードになります。録音した演奏が再生されます。
2. 「PLAY/PRACTICE」ボタンをもう一度押すと録音した演奏が止まります。

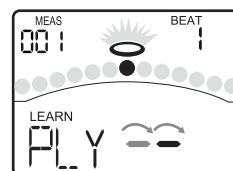

注意

トレーニング・モードで録音した演奏は一曲のみしか保存出来ません。
トレーニング・モードで録音した演奏は電源を一度切ると消去されます。

MIDIについて

MIDI (ミュージカル・インストルメント・デジタル・インタフェース) とは、電子楽器同士やPCとの間で、演奏データをデジタル転送するための規格です。MIDIケーブルを接続して、一つのキーボードで複数の楽器をコントロールして同時に演奏させたり、ソングデータの流れに従ってキットの切り換えを自動的に行う事などが可能です。

MIDI接続

MIDI IN: 外部のMIDI装置やPCからMIDIデータを受信する入力端子です。

MIDI OUT: 本機で入力されたMIDIデータを他のMIDI装置に送信する出力端子です。

USB接続

USBコネクタで本機を直接PCに接続することができます。WindowsXP/Vista/Win7やMAC OSXの環境であればドライバーをインストールする必要もありません。デジタルドラムが「USBオーディオ装置」として認識され、USBケーブルを経由してMIDI情報の送信/受信を行うことができます。

注意

USBポートがPCに接続されている場合は、MIDI IN/MIDI OUTの接続は無効となり、全てのMIDI情報はUSB経由にて送受信が行われます。

MIDIの設定

「UTILITY」ボタンを押して、UTILITYメニューを開きます。「PAGE」か「UTILITY」ボタンを押して、「Local UTILITY」ボタンを押して、LOC(ローカルモード)を選択します。液晶画面が右の図のようになります：

「<」と「>」ボタンを使って、ローカルモードのオン/オフの切り替えを行います。

ローカルモード

ローカルオフ: パッド及び内部シーケンサーと、デジタルドラムのサウンド・ジェネレーター間のリンクが切断されます。パッドを叩いても、サウンド・ジェネレーターから音声は出力されません。

ローカルオン: パッド及び内部シーケンサーと、デジタルドラムのサウンド・ジェネレーター間のリンクが接続されます。パッドを叩くと、サウンド・ジェネレーターから音声が出力されます。

GM音源モード

「PAGE」か「UTILITY」ボタンを押して、GM(GMモード)を選択します。液晶画面が右の図のようになります：

「<」と「>」ボタンを使って、GMモードをオンかオフにします。詳細については「サウンドモジュールとしての使用」を参照。

Syncモード

「START/STOP」ボタンを押すと、ソングの再生が止まります。デジタルドラムがMIDIのリアルタイムメッセージ

「FA」(シーケンス開始の信号)か「FC」(シーケンス終了の信号)を送信します。

MIDI Settings	
Local on/off	ON/OFF
GM on/off	ON/OFF

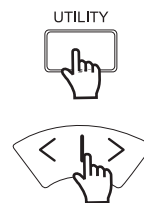
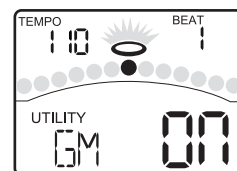
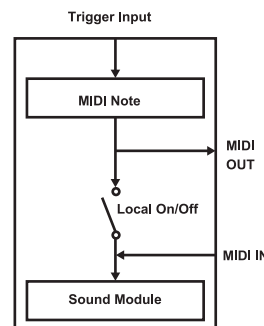
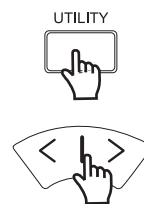
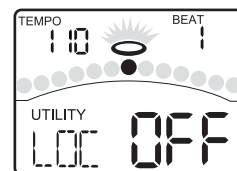

START/STOP



MIDIの設定

外部機器との接続

ドラムキットのデジタルドラムMIDI送信チャンネルは10に設定されています。パッドを叩くか、ハイハットのペダル（ノートのオン/オフ、及びフット・メッセージ）を踏むとトリガーにて検出されたMIDIデータが出力されます。ソングの再生データとメトロノームの信号は送信されません。

外部シーケンサーに演奏データを録音

1. デジタルドラムのMIDI OUTをシーケンサーのMIDI INに接続して、シーケンサーのMIDI OUTとデジタルドラムのMIDI INを接続して下さい。PCのシーケンスソフトを使用する場合は、デジタルドラムのUSBポートとPCのUSBポートをUSBケーブルで接続して使用することも可能です。
2. シーケンサーのアクティブトラックをチャンネル10に設定して下さい。シーケンサーにて「録音」をスタートして下さい。
3. デジタルドラムの演奏を行います。
4. 録音を停止します。シーケンサーで録音した演奏のスタート地点まで戻ります。
5. シーケンサーで、録音した演奏を再生します。

パッド毎に送信・受信するMIDI拍子番号を設定

ドラムキットそれぞれにおいて、パッド毎に送受信するMIDIノートの設定を行うことができるので、用途に応じたセッティングが可能です。通常での使用時には変更の必要はありませんが、変更を行いたい場合は以下の手順に従って変更を行ってください。

1. 「VOICE」ボタンを押してボイスメニューを表示します。
2. 「PAGE」「VOICE」ボタンを押して、MID(MIDI)モードを選択します。
3. 「<」「>」ボタンを使って、各パッドのMIDIノートナンバーの値を変更します。設定を変更したいパッドを選択するには、パッドを叩くか、対応しているパッド選択ボタンを押します。
4. 「SAVE」ボタンを押して保存先キットを選択して、もう一度「SAVE」ボタンを押して保存して下さい。

Trigger	MIDI Note	Trigger	MIDI Note	Trigger	MIDI Note	Trigger	MIDI Note	Trigger	MIDI Note
Kick	36	Tom1 R	50	Tom3 R	58	Crash 1	49	Hi-Hat C	42
Snare	38	Tom2	45	Tom4	41	Crash 2	57	Hi-Hat P	44
Snare R	40	Tom2 R	47	Tom4 R	39	Hi-Hat O	46	Splash	21
Tom1	48	Tom3	43	Ride	51				

サウンドモジュールとしての使用

デジタルドラムのMIDI INに外部キーボードやシーケンサーを接続すると、ドラム以外の楽器パートを演奏するマルチパートのサウンド・モジュールとして使用することができます（例えば、チャンネル1をピアノ、チャンネル2をベース、チャンネル3をストリングスにする等）。各MIDIチャンネルに設定されたボイスは、MIDIプログラム・チェンジにより選択が可能です。

本機のMIDIシステムには16の受信チャンネルが備えられており、それぞれのチャンネルはそれぞれのボイスに対応します。外部機器からMIDI情報を受信する際は、コントロールメッセージにてアクティブなチャンネルが決定されます。チャンネル10はドラム/パーカッション専用割り当てられています。

本機のチャンネル10にはGMオンとGMオフ、2種類のモードが用意されており、ユーティリティーメニューにて設定の変更を行うことができます。

- GMモードがオン：GM Percussion キット
- GMモードがオフ：DD512で設定されたドラムキット。

注意：
受信するMIDIメッセージについては、「MIDIインプリンメンテーションチャート」を参考して下さい。

表示	意味	アクション
	デジタルドラムのリセットに失敗	修理が必要な可能性があります。購入店舗に連絡して下さい。
	デジタルドラムのメモリーに録音した演奏データが入っていない。	演奏を録音して、再生して下さい。 P9 「演奏の録音」 参照
	デジタルドラムのメモリーがいっぱいでこれ以上演奏を録音出来ない。	演奏内容を少なくして、もう一度録音して下さい。
	トレーニングメニューで録音した演奏データが入っていない。	演奏を録音して、再生して下さい。 P20 「練習の録音と得点」 参照

トラブルシューティング

問題	原因と対策
音が出ない	1. ボリュームがオフでないことを確認して下さい。 2. ローカルモードがオンであることを確認して下さい。
パッドを叩いても音が出ない	1. パッドが正しく接続していることを確認して下さい。 2. パッドのボリュームが0になっていないことを確認して下さい。
クリック音が出ない	クリックのボリュームが0ではないことを確認して下さい。
音が歪んでいる	ボリュームを下げて下さい。

初期化（工場出荷時）設定

「<」と「>」ボタンを同時に押さえながら電源を入れると、工場出荷時状態にリセット出来ます。

ドラムパッド：	ドラムパッド	x 4
	シンバルパッド	x 3
	ハイハットコントロールペダル	x 1
	キックトリガー	x 1
ボイス数：	音色	x 385 (ハイハット専用:7)
	プリセット曲数	x 80
	キット数： プリセット	x 24
	ユーザーキット	x 16
最大同時発音数：	64	
エフェクト：	リバーブ、3バンドEQ	
シーケンサー：	トレーニング： ビート	x 20
	リズム	x 12
	パターン	x 10
	最大録音ノート数	x 1600
テンポ：	30-280	
コントロール：	電源スイッチ、VOLUME、START/STOP、SAVE、 SONG、KIT、VOICE、PAGE/SELECT、CLICK、 DRUM OFF、RECORD、TEMPO、UTILITY、 PLAY/PRACTICE	
液晶画面：	バックライト付きLCD	
接続：	MIDI IN/OUT USB Hi-hat control Hi-hat Crash Ride Snare Tom1 Tom2 Tom3 Kick Phones Aux.in Output(R&L/MONO) Trigger input connector	
電源：	ACアダプター (DC9V)	

ドラムキットリスト

NO.	PRESET KIT	NO.	DEFAULT USER KIT
1	Acoustic	25	Acoustic
2	Standard 1	26	Standard 1
3	Standard 2	27	Standard 2
4	Funk 1	28	Funk 1
5	Funk 2	29	Funk 2
6	Fusion	30	Fusion
7	Camco	31	Camco
8	Brush	32	Brush
9	Room	33	Room
10	Rock	34	Rock
11	Pop Rock	35	Pop Rock
12	Jazz	36	Jazz
13	Jazz Brush	37	Jazz Brush
14	Timpani	38	Timpani
15	Songo	39	Songo
16	1971's	40	1971's
17	Latin		
18	Disco		
19	606		
20	909		
21	HipHop		
22	Electronic 1		
23	Electronic 2		
24	Teckno 1		

ドラムインストゥルメントリスト

NO. NAME

ACOUSTIC KICK

1	Standard Kick 1
2	Standard Kick 2
3	Classic Kick 1
4	Classic Kick 2
5	Rock Kick 1
6	Rock Kick 2
7	Rock Kick 3
8	Room Kick 1
9	Room Kick 2
10	Jazz Kick 1
11	Jazz Kick 2
12	Big Band Kick 1
13	Big Band Kick 2
14	Camco Kick 1
15	Camco Kick 2
16	Funk Kick 1
17	Funk Kick 2
18	Funk Kick 3
19	HipHop Kick 1
20	HipHop Kick 2
21	HipHop Kick 3
22	HipHop Kick 4
23	1969 Kick
24	1971 Kick
25	1976 Kick
26	Power Kick
27	R&B Kick
28	Voice Kick
29	Acoustic Kick

ELECTRONIC KICK

30	Orchestra Kick
31	House Kick 1
32	House Kick 2
33	House Kick 3
34	House Kick 4
35	Step Kick
36	Teckno Kick
37	Drum & Bass Kick
38	Junkyard Kick
39	Noise Kick
40	Industry Kick
41	Lowfi Kick
42	Disco Kick
43	808 Kick
44	909 Kick
45	Electronic Kick 1
46	Electronic Kick 2
47	Electronic Kick 3

48	Electronic Kick 4
49	Electronic Kick 5
50	Electronic Kick 6
51	Electronic Kick 7

ACOUSTIC SNARE

52	Standard Snare
53	Standard Snare Rim
54	Classic Snare 1
55	Classic Snare Rim 1
56	Classic Snare 2
57	Classic Snare Rim 2
58	Acoustic Snare
59	Acoustic Snare Rim
60	Rock Snare 1
61	Rock Snare Rim 1
62	Rock Snare 2
63	Rock Snare 3
64	Room Snare 1
65	Room Snare 2
66	Room Snare 3
67	Steel Snare
68	Steel Snare Rim
69	Jazz Snare 1
70	Jazz Snare Rim 1
71	Jazz Snare 2
72	Jazz Snare Rim 2
73	Jazz Latin Snare
74	Big Band Snare
75	Camco Snare
76	Camco Snare Rim
77	Brush Snare 1
78	Brush Snare 2
79	Brush Snare Rim
80	Funk Snare
81	Funk Stick
82	Funk Band Snare
83	Funk Band Snare Rim
84	Funk Band Snare Stick
85	Fusion Snare
86	Fusion Snare Stick
87	Snare Stick
88	Power Snare
89	HipHop Snare 1
90	HipHop Snare 2
91	1969 Snare
92	1969 Snare Rim
93	1971 Snare
94	1971 Snare Rim
95	1976 Snare
96	1976 Snare Rim

ELECTRONIC SNARE

97	House Snare 1
98	House Snare 2
99	House Snare 3
100	Teckno Snare 1
101	Teckno Snare 2
102	808 Snare
103	909 Snare
104	Drum & Bass Snare 1
105	Drum & Bass Snare 2
106	606 Snare
107	Electronic Snare 1
108	Electronic Snare 2
109	Electronic Snare 3
110	Electronic Snare 4
111	Electronic Snare 5
112	Electronic Snare 6
113	Electronic Snare 7
114	Electronic Snare 8

ACOUSTIC TOM

115	Classic Tom 1
116	Classic Tom 2
117	Classic Tom 3
118	Classic Tom 4
119	Classic Tom 5
120	Classic Tom 6
121	Standard Tom 1
122	Standard Tom 2
123	Standard Tom 3
124	Standard Tom 4
125	Standard Tom 5
126	Standard Tom 6
127	Camco Tom 1
128	Camco Tom 2
129	Camco Tom 3
130	Camco Tom 4
131	Camco Tom 5
132	Camco Tom 6
133	Rock Tom 1
134	Rock Tom 2
135	Rock Tom 3
136	Rock Tom 4
137	Rock Tom 5
138	Rock Tom 6
139	Room Tom 1
140	Room Tom 2
141	Room Tom 3
142	Room Tom 4
143	Room Tom 5
144	Room Tom 6
145	Funk Tom 1
146	Funk Tom 2
147	Funk Tom 3
148	Funk Tom 4
149	Funk Tom 5
150	Funk Tom 6
151	Fusion Tom 1
152	Fusion Tom 2
153	Fusion Tom 3
154	Fusion Tom 4
155	Fusion Tom 5
156	Fusion Tom 6
157	1969 Tom 1
158	1969 Tom 2
159	1969 Tom 3
160	1969 Tom 4
161	1971 Tom 1
162	1971 Tom 2
163	1971 Tom 3
164	1971 Tom 4
165	1976 Tom 1
166	1976 Tom 2
167	1976 Tom 3
168	1976 Tom 4
169	HipHop Tom 1
170	HipHop Tom 2
171	HipHop Tom 3
172	HipHop Tom 4
173	HipHop Tom 5
174	HipHop Tom 6
175	Jazz Tom 1
176	Jazz Tom 2
177	Jazz Tom 3
178	Jazz Tom 4
179	Jazz Tom 5
180	Jazz Tom 6
181	Brush Tom 1
182	Brush Tom 2
183	Brush Tom 3
184	Brush Tom 4
185	Brush Tom 5
186	Brush Tom 6
187	Tom Rim 1
188	Tom Rim 2
189	Tom Rim 3
190	Tom Rim 4
191	Timpani 1
192	Timpani 2
193	Timpani 3
194	Timpani 4

ドラムインストゥルメントリスト

ELECTRONIC TOM

- 195 606 Tom 1
- 196 606 Tom 2
- 197 606 Tom 3
- 198 606 Tom 4
- 199 606 Tom 5
- 200 606 Tom 6
- 201 808 Tom 1
- 202 808 Tom 2
- 203 808 Tom 3
- 204 808 Tom 4
- 205 808 Tom 5
- 206 808 Tom 6
- 207 Electronic Tom 1
- 208 Electronic Tom 2
- 209 Electronic Tom 3
- 210 Electronic Tom 4
- 211 Electronic Tom 5
- 212 Electronic Tom 6
- 213 909 Tom 1
- 214 909 Tom 2
- 215 909 Tom 3
- 216 909 Tom 4

CYMBAL

- 217 Classic Ride
- 218 Acoustic Ride
- 219 Standard 22" Ride
- 220 Brush Ride
- 221 Rock Ride
- 222 Clean Pop Ride
- 223 Flat Ride
- 224 60's Ride
- 225 808 Ride
- 226 Classic Crash 1
- 227 Classic Crash 2
- 228 Standard Crash 1
- 229 Standard Crash 2
- 230 Standard Crash 3
- 231 Rock Crash 1
- 232 Rock Crash 2
- 233 Splash
- 234 Brush Crash
- 235 China
- 236 Orchestra Crash
- 237 HipHop Crash
- 238 808 Crash
- 239 606 Crash
- 240 Electronic Crash

HI-HAT

- 241 Standard Hi-hat Open

- 242 Pop Hi-hat Open
- 243 Rock Hi-hat Open
- 244 Jazz Hi-hat Open
- 245 Electronic Hi-hat Open
- 246 808 Hi-hat Open
- 247 House Hi-hat Open
- 248 Standard Half Open
- 249 Pop Half Open
- 250 Rock Half Open
- 251 Jazz Half Open
- 252 Standard Hi-hat Close
- 253 Pop Hi-hat Close
- 254 Rock Hi-hat Close
- 255 Jazz Hi-hat Close
- 256 Electronic Hi-hat Close
- 257 808 Hi-hat Close
- 258 House Hi-hat Close
- 259 Standard Hi-hat Pedal
- 260 Pop Hi-hat Pedal
- 261 Rock Hi-hat Pedal
- 262 Jazz Hi-hat Pedal
- 263 Electronic Hi-hat Pedal
- 264 808 Hi-hat Pedal
- 265 House Hi-hat Pedal
- 266 Standard Hi-hat Splash
- 267 Rock Hi-hat Splash

PERCUSSION

- 268 Metronome Bell
- 269 Metronome Click
- 270 Scratch
- 271 Scratch Push
- 272 DJ FX
- 273 High Q Zap
- 274 Ding Bell
- 275 Finger Snaps
- 276 Standard Clap
- 277 Tambourine
- 278 Vibraslap
- 279 Agogo Low
- 280 Agogo High
- 281 Bell Tree
- 282 Bongo High
- 283 Bongo Low
- 284 Shaker
- 285 Conga Slap High
- 286 Conga Slap Mid
- 287 Conga Low
- 288 Open Conga
- 289 Conga Slap
- 290 Cowbell
- 291 Timbale High

- 292 Timbale Low
- 293 Timpani High
- 294 Timpani Low
- 295 Open Tabla High
- 296 Open Tabla Low
- 297 Slap Tabla
- 298 Mute Slap Tabla
- 299 Cabasa
- 300 Maracas
- 301 Short Whistle
- 302 Short Guiro
- 303 Long Guiro
- 304 Claves
- 305 Wood Block
- 306 Muted Cuica
- 307 Open Cuica
- 308 Muted Triangle
- 309 Open Triangle
- 310 Sleigh Bells
- 311 Wind Chimes
- 312 Castanets
- 313 Muted Surdo
- 314 Open Surdo
- 315 Lotus Drum
- 316 Cowbell 1
- 317 Cowbell 2
- 318 Cowbell 3
- 319 Cowbell 4
- 320 Cowbell 5
- 321 Cowbell 6
- 322 Cowbell 7
- 323 Cowbell 8
- 324 Cowbell 9
- 325 Cowbell 10
- 326 Cowbell 11
- 327 Tabla 1
- 328 Tabla 2
- 329 Tabla 3
- 330 Tabla 4
- 331 Tabla 5
- 332 Tabla 6
- 333 Da Gu 1
- 334 Da Gu 2
- 335 Zhu Ban
- 336 Nan Bang
- 337 Da Mu Yu
- 338 Mu Yu 1
- 339 Mu Yu 2
- 340 Mu Yu 3
- 341 Mu Yu 4
- 342 Pai Gu 1
- 343 Pai Gu 2

- 344 Pai Gu 3
- 345 Mang Luo 1
- 346 Mang Luo 2
- 347 Mang Luo 3
- 348 Da Luo 1
- 349 Da Luo 2
- 350 Da Po 1
- 351 Da Po 2
- 352 Xiao Po
- 353 Xiao Luo
- 354 Ten Luo
- 355 Peng Lin
- 356 Gou Luo
- 357 DJ 1
- 358 DJ 2
- 359 DJ 3
- 360 DJ 4
- 361 DJ 5
- 362 DJ 6
- 363 DJ 7
- 364 DJ 8
- 365 DJ 9
- 366 DJ 10
- 367 One
- 368 Two
- 369 Three
- 370 Four
- 371 Five
- 372 Six
- 373 Seven
- 374 Eight
- 375 Nine
- 376 Metronome Bell
- 377 Metronome Click
- 378 Clave Click 1
- 379 Clave Click 2
- 380 Stick Click 1
- 381 Stick Click 2
- 382 Cow Click 1
- 383 Cow Click 2
- 384 Fm Click 1
- 385 Fm Click 2

HI-HAT COMBINATIONS

- 1 Standard
- 2 Pop
- 3 Rock
- 4 Jazz
- 5 Electronic
- 6 808
- 7 House

GMドラムキットリスト

Note No.	Standard 1 (bank 0)	Standard 2 (bank 4)	Room (bank 09)	Rock (bank 16)
27-D#1	High Q	<-	<-	<-
28-E1	Slap	<-	<-	<-
29-F1	Scratch Push	<-	<-	<-
30-F#1	Scratch Pull	<-	<-	<-
31-G1	Sticks	<-	<-	<-
32-G#1	Square Click	<-	<-	<-
33-A1	Metronome Click	<-	<-	<-
34-A#1	Metronome Bell	<-	<-	<-
35-B1	Acoustic Bass Drum	<-	Room Bass Drum 1	Rock Bass Drum 1
36-C2	Standard 1 Bass Drum	Standard 2 Bass Drum	Room Bass Drum 2	Rock Bass Drum 2
37-C#2	Side Stick	<-	<-	<-
38-D2	Standard 1 Snare	Standard 2 Snare	Room Snare	Rock Snare
39-D#2	Hand Clap	<-	<-	<-
40-E2	Standard 1 Snare Rim	Standard 2 Snare Rim	Room Snare Rim	Rock Snare Rim
41-F2	Standard 1 Tom 6	Standard 2 Tom 6	Room Tom 6	Rock Tom 6
42-F#2	Standard 1 Hi-hat Close	Standard 2 Hi-hat Close	Room Hi-hat Close	Rock Hi-hat Close
43-G2	Standard 1 Tom 5	Standard 2 Tom 5	Room Tom 5	Rock Tom 5
44-G#2	Standard 1 Hi-hat Pedal	Standard 2 Hi-hat Pedal	Room Hi-hat Pedal	Rock Hi-hat Pedal
45-A2	Standard 1 Tom 4	Standard 2 Tom 4	Room Tom 4	Rock Tom 4
46-A#2	Standard 1 Hi-hat Open	Standard 2 Hi-hat Open	Room Hi-hat Open	Rock Hi-hat Open
47-B2	Standard 1 Tom 3	Standard 2 Tom 3	Room Tom 3	Rock Tom 3
48-C3	Standard 1 Tom 2	Standard 2 Tom 2	Room Tom 2	Rock Tom 2
49-C#3	Standard 1 Crash 1	Standard 2 Crash 1	Room Crash 1	Rock Crash 1
50-D3	Standard 1 Tom 1	Standard 2 Tom 1	Room Tom 1	Rock Tom 1
51-D#3	Standard 1 Ride	Standard 2 Ride	Room Ride	Rock Ride
52-E3	Chinese Cymbal 1	<-	<-	<-
53-F3	Ride Bell	<-	Room Ride Bell	Rock Ride Bell
54-F#3	Tambourine	<-	<-	<-
55-G3	Splash Cymbal	<-	Room Splash Cymbal	Rock Splash Cymbal
56-G#3	Standard 1 Cowbell	Standard 2 Cowbell	Room Cowbell	Rock Cowbell
57-A3	Standard 1 Crash 2	Standard 2 Crash 2	Room Crash 2	Rock Crash 2
58-A#3	Vibra-slap	<-	<-	<-
59-B3	Ride Cymbal	<-	<-	<-
60-C4	Hi Bongo	<-	<-	<-
61-C#4	Low Bongo	<-	<-	<-
62-D4	Mute Hi Conga	<-	<-	<-
63-D#4	Open Hi Conga	<-	<-	<-
64-E4	Low Conga	<-	<-	<-
65-F4	High Timbale	<-	<-	<-
66-F#4	Low Timbale	<-	<-	<-
67-G4	High Agogo	<-	<-	<-
68-G#4	Low Agogo	<-	<-	<-
69-A4	Cabasa	<-	<-	<-
70-A#4	Maracas	<-	<-	<-
71-B4	Short Whistle	<-	<-	<-
72-C5	Long Whistle	<-	<-	<-
73-C#5	Short Guiro	<-	<-	<-
74-D5	Long Guiro	<-	<-	<-
75-D#5	Claves	<-	<-	<-
76-E5	Hi Wood Block	<-	<-	<-
77-F5	Low Wood Block	<-	<-	<-
78-F#5	Mute Cuica	<-	<-	<-
79-G5	Open Cuica	<-	<-	<-
80-G#5	Mute Triangle	<-	<-	<-
81-A5	Open Triangle	<-	<-	<-
82-A#5	Shaker	<-	<-	<-
83-B5	Jingle Bell	<-	<-	<-
84-C6	Bell Tree	<-	<-	<-
85-C#6	Castanets	<-	<-	<-
86-D6	Mute Surdo	<-	<-	<-
87-D#6	Open Surdo	<-	<-	<-

GMドラムキットリスト

Note No.	Funk (bank 17)	Electronic (bank 24)	808 (bank 25)	House (bank 28)
27-D#1	<-	<-	<-	<-
28 E1	<-	<-	<-	<-
29-F1	<-	<-	<-	<-
30-F#1	<-	<-	<-	<-
31-G1	<-	<-	<-	<-
32-G#1	<-	<-	<-	<-
33-A1	<-	<-	<-	<-
34-A#1	<-	<-	<-	<-
35-B1	Funk Bass Drum 1	Electronic Bass Drum 1	808 Bass Drum 1	House Bass Drum 1
36-C2	Funk Bass Drum 2	Electronic Bass Drum 2	808 Bass Drum 2	House Bass Drum 2
37-C#2	<-	<-	<-	<-
38-D2	Funk Snare	Electronic Snare	808 Snare	House Snare
39-D#2	<-	<-	<-	House Hand Clap
40-E2	Funk Snare Rim	Electronic Snare Rim	808 Snare Rim	House Snare Rim
41-F2	Funk Tom 6	Electronic Tom 6	808 Tom 6	House Tom 6
42-F#2	Funk Hi-hat Close	Electronic Hi-hat Close	808 Hi-hat Close	House Hi-hat Close
43-G2	Funk Tom 5	Electronic Tom 5	808 Tom 5	House Tom 5
44-G#2	Funk Hi-hat Pedal	Electronic Hi-hat Pedal	808 Hi-hat Pedal	House Hi-hat Pedal
45-A2	Funk Tom 4	Electronic Tom 4	808 Tom 4	House Tom 4
46-A#2	Funk Hi-hat Open	Electronic Hi-hat Open	808 Hi-hat Open	House Hi-hat Open
47-B2	Funk Tom 3	Electronic Tom 3	808 Tom 3	House Tom 3
48-C3	Funk Tom 2	Electronic Tom 2	808 Tom 2	House Tom 2
49-C#3	Funk Crash 1	<-	808 Crash 1	<-
50-D3	Funk Tom 1	Electronic Tom 1	808 Tom 1	House Tom 1
51-D#3	Funk Ride	<-	<-	<-
52-E3	<-	<-	<-	<-
53-F3	<-	<-	<-	<-
54-F#3	<-	<-	<-	<-
55-G3	<-	<-	<-	<-
56-G#3	<-	<-	<-	<-
57-A3	Funk Crash 2	<-	808 Crash 2	<-
58-A#3	<-	<-	<-	<-
59-B3	<-	<-	<-	<-
60-C4	<-	<-	<-	<-
61-C#4	<-	<-	<-	<-
62-D4	<-	<-	808 Mute Hi Conga	<-
63-D#4	<-	<-	808 Open Hi Conga	<-
64-E4	<-	<-	808 Low Conga	<-
65-F4	<-	<-	<-	<-
66-F#4	<-	<-	<-	<-
67-G4	<-	<-	<-	<-
68-G#4	<-	<-	<-	<-
69-A4	<-	<-	<-	<-
70-A#4	<-	<-	808 Maracas	<-
71-B4	<-	<-	<-	<-
72-C5	<-	<-	<-	<-
73-C#5	<-	<-	<-	<-
74-D5	<-	<-	<-	<-
75-D#5	<-	<-	808 Claves	<-
76-E5	<-	<-	<-	<-
77-F5	<-	<-	<-	<-
78-F#5	<-	<-	<-	<-
79-G5	<-	<-	<-	<-
80-G#5	<-	<-	<-	<-
81-A5	<-	<-	<-	<-
82-A#5	<-	<-	<-	<-
83-B5	<-	<-	<-	<-
84-C6	<-	<-	<-	<-
85-C#6	<-	<-	<-	<-
86-D6	<-	<-	<-	<-
87-D#6	<-	<-	<-	<-

GMドラムキットリスト

Note No.	Jazz (bank 32)	Brush (bank 40)	Orchestra (bank 48)
27-D#1	<-	<-	Concert Hi-hat Close
28 E1	<-	<-	Concert Hi-hat Pedal
29-F1	<-	<-	Concert Hi-hat Open
30-F#1	<-	<-	Concert Ride
31-G1	<-	<-	<-
32-G#1	<-	<-	<-
33-A1	<-	<-	<-
34-A#1	<-	<-	<-
35-B1	Jazz Bass Drum 1	Brush Bass Drum 1	Concert Bass Drum 1
36-C2	Jazz Bass Drum 2	Brush Bass Drum 2	Concert Bass Drum 2
37-C#2	<-	<-	<-
38-D2	Jazz Snare	Brush Snare	Concert Snare 1
39-D#2	<-	<-	Castanets
40-E2	Jazz Snare Rim	Brush Snare Rim	Concert Snare 2
41-F2	Jazz Tom 6	Brush Tom 6	Timpani F
42-F#2	Jazz Hi-hat Close	<-	Timpani F#
43-G2	Jazz Tom 5	Brush Tom 5	Timpani G
44-G#2	Jazz Hi-hat Pedal	<-	Timpani G#
45-A2	Jazz Tom 4	Brush Tom 4	Timpani A
46-A#2	Jazz Hi-hat Open	<-	Timpani A#
47-B2	Jazz Tom 3	Brush Tom 3	Timpani B
48-C3	Jazz Tom 2	Brush Tom 2	Timpani C
49-C#3	<-	Brush Crash 1	Timpani C#
50-D3	Jazz Tom 1	Brush Tom 1	Timpani D
51-D#3	Jazz Ride	Brush Ride	Timpani D#
52-E3	<-	<-	Timpani E
53-F3	<-	<-	Timpani F
54-F#3	<-	<-	<-
55-G3	<-	<-	<-
56-G#3	<-	<-	<-
57-A3	Chinese Cymbal 2	Brush Crash 2	Concert Crash 1
58-A#3	<-	<-	<-
59-B3	<-	<-	Concert Crash 2
60-C4	<-	<-	<-
61-C#4	<-	<-	<-
62-D4	<-	<-	<-
63-D#4	<-	<-	<-
64-E4	<-	<-	<-
65-F4	<-	<-	<-
66-F#4	<-	<-	<-
67-G4	<-	<-	<-
68-G#4	<-	<-	<-
69-A4	<-	<-	<-
70-A#4	<-	<-	<-
71-B4	<-	<-	<-
72-C5	<-	<-	<-
73-C#5	<-	<-	<-
74-D5	<-	<-	<-
75-D#5	<-	<-	<-
76-E5	<-	<-	<-
77-F5	<-	<-	<-
78-F#5	<-	<-	<-
79-G5	<-	<-	<-
80-G#5	<-	<-	<-
81-A5	<-	<-	<-
82-A#5	<-	<-	<-
83-B5	<-	<-	<-
84-C6	<-	<-	<-
85-C#6	<-	<-	<-
86-D6	<-	<-	<-
87-D#6	<-	<-	<-

GMバッキングインストゥルメントリスト

PIANO

- 1 Acoustic Grand Piano
- 2 Bright Acoustic Piano
- 3 Electric Grand Piano
- 4 Honky-Tonk Piano
- 5 E.Piano 1
- 6 E.Piano 2
- 7 Harpsichord
- 8 Clavi

MALLET

- 9 Celesta
- 10 Glockenspiel
- 11 Music Box
- 12 Vibraphone
- 13 Marimba
- 14 Xylophone
- 15 Tubular Bells
- 16 Dulcimer

ORGAN

- 17 Drawbar Organ
- 18 Percussive Organ
- 19 Rock Organ
- 20 Church Organ
- 21 Reed Organ
- 22 Accordion
- 23 Harmonica
- 24 Tango Accordion

GUITAR

- 25 Nylon Guitar
- 26 Steel Guitar
- 27 Jazz Guitar
- 28 Clean Guitar
- 29 Muted Guitar
- 30 Overdriven Guitar
- 31 Distortion Guitar
- 32 Guitar Harmonics

BASS

- 33 Acoustic Bass
- 34 Finger Bass
- 35 Pick Bass
- 36 Fretless Bass
- 37 Slap Bass 1
- 38 Slap Bass 2
- 39 Synth Bass 1
- 40 Synth Bass 2

STRINGS

- 41 Violin
- 42 Viola

- 43 Cello
- 44 Contrabass
- 45 Tremolo Strings
- 46 Pizzicato Strings
- 47 Orchestral Harp
- 48 Timpan

STRINGS ENSEMBLE

- 49 Strings Ensemble 1
- 50 Strings Ensemble 2
- 51 Synth Strings 1
- 52 Synth Strings 2
- 53 Choir Aahs
- 54 Voice Oohs
- 55 Synth Voice
- 56 Orchestra Hit

BRASS

- 57 Trumpet
- 58 Trombone
- 59 Tuba
- 60 Muted Trumpet
- 61 French Horn
- 62 Brass Section
- 63 Synth Brass 1
- 64 Synth Brass 2

REED

- 65 Soprano Sax
- 66 Alto Sax
- 67 Tenor Sax
- 68 Baritone Sax
- 69 Oboe
- 70 English Horn
- 71 Bassoon
- 72 Clarinet

PIPE

- 73 Piccolo
- 74 Flute
- 75 Recorder
- 76 Pan Flute
- 77 Blown Bottle
- 78 Shakuhachi
- 79 Whistle
- 80 Ocarina

LEAD

- 81 Lead1 (square)
- 82 Lead2 (sawtooth)
- 83 Lead3 (calliope)
- 84 Lead4 (chiff)
- 85 Lead5 (charang)

- 86 Lead6 (voice)
- 87 Lead7 (fifths)
- 88 Lead8 (bass & Lead)

PAD

- 89 Pad1 (newage)
- 90 Pad2 (warm)
- 91 Pad3 (Polysynth)
- 92 Pad4 (choir)
- 93 Pad5 (bowed)
- 94 Pad6 (metallic)
- 95 Pad7 (halo)
- 96 Pad8 (sweep)

EFFECTS

- 97 FX1 (rain)
- 98 FX2 (soundtrack)
- 99 FX3 (crystal)
- 100 FX4 (atmosphere)
- 101 FX5 (brightness)
- 102 FX6 (goblins)
- 103 FX7 (echoes)
- 104 FX8 (sci-fi)

ETHNIC

- 105 Sitar
- 106 Banjo
- 107 Shamisen
- 108 Koto
- 109 Kalimba
- 110 Bagpipe
- 111 Fiddle
- 112 Shanai

PERCUSSIVE

- 113 Tinkle Bell
- 114 Agogo
- 115 Steel Drums
- 116 Wood Block
- 117 Taiko Drum
- 118 Melodic Tom
- 119 Synth Drum
- 120 Reverse Cymbal

SOUND EFFECTS

- 121 Guitar Fret Noise
- 122 Breath Noise
- 123 Seashore
- 124 Bird Tweet
- 125 Telephone Ring
- 126 Helicopter
- 127 Applause
- 128 Gunshot

ソングリスト

No.	Name	Type	No.	Name	Type
1	Drum Intro	Loop	41	Mambo	Loop
2	Drum Main A	Loop	42	Latin Rock 1	Loop
3	Drum Main B	Loop	43	Latin Pop 2	Loop
4	Electronic&Funk	Loop	44	Guitar Bossa	Loop
5	Modern Pop	Loop	45	Country Blues	Loop
6	Fusion 1	Loop	46	Rock	Loop
7	HipHop	Loop	47	Reggae 1	Loop
8	Latin Jazz 1	Loop	48	60's Rock	Loop
9	Funk 1	Loop	49	Blues	Loop
10	Big Band 1	Loop	50	World 1	Loop
11	Funk 2	Loop	51	World 2	Loop
12	Pop Funk 1	Loop	52	Latin	Loop
13	Fusion 2	Loop	53	Bossa	Loop
14	Funk 3	Loop	54	Samba 2	Loop
15	Fusion 3	Loop	55	3/4 Pop	Loop
16	Funk 4	Loop	56	Pop	Loop
17	Fusion 4	Loop	57	Jazz 2	Loop
18	Pop Funk 2	Loop	58	Reggae 2	Loop
19	R&B	Loop	59	Reggae 3	Loop
20	Drum & Bass 1	Loop	60	Latin Rock 2	Loop
21	Break Beat	Loop	61	Chorused Piano Tap 1	Hit
22	Dance	Loop	62	Fifths Tap	Hit
23	Drum & Bass 2	Loop	63	Brightness Tap 1	Hit
24	Latin Dance 1	Loop	64	Atmosphere	Hit
25	Latin Dance 2	Loop	65	Chorused Piano Tap 2	Hit
26	Swing 1	Loop	66	Bass Tap 1	Tap
27	Latin Jazz 2	Loop	67	Synth string Tap	Tap
28	Big Band 2	Loop	68	Brightness Tap 2	Tap
29	3/4 Jazz	Loop	69	Bass Tap 2	Tap
30	Jazz 1	Loop	70	Pad Tap 1	Tap
31	Latin Jazz 3	Loop	71	Vibraphone	Tap
32	Swing 2	Loop	72	Bass Tap 3	Tap
33	6/8 Ballad	Loop	73	Rain Tap	Tap
34	Pop Ballad	Loop	74	Pizzcato Strings	Tap
35	Pop Bossa	Loop	75	Bass Tap 4	Tap
36	16Beat Pop	Loop	76	Crystal	Tap
37	Pop Shuffle	Loop	77	Xylophone	Tap
38	Ballad	Loop	78	Bass Tap 5	Tap
39	Samba 1	Loop	79	Pad Tap 2	Tap
40	Latin Pop 1	Loop	80	Glockenspiel Tap	Tap

BEAT

No.	Name	Kit Bank	Beat	Tempo	Measure
1	Beat 1	0	4/4	100	4
2	Beat 2	0	4/4	100	4
3	Beat 3	0	4/4	100	4
4	Beat 4	0	4/4	100	4
5	Beat 5	0	4/4	100	4
6	Beat 6	0	4/4	100	4
7	Beat 7	0	4/4	100	4
8	Beat 8	0	4/4	100	4
9	Beat 9	0	4/4	100	4
10	Beat 10	0	4/4	100	4
11	Beat 11	0	4/4	100	4
12	Beat 12	0	4/4	100	4
13	Beat 13	0	4/4	100	4
14	Beat 14	0	4/4	100	4
15	Beat 15	0	4/4	100	4
16	Beat 16	0	4/4	100	4
17	Beat 17	0	4/4	100	4
18	Beat 18	0	4/4	100	4
19	Beat 19	0	4/4	100	4
20	Beat 20	0	4/4	100	4

RHYTHM

No.	Name	Kit Bank	Beat	Tempo	Measure
1	Funk 1	0	4/4	110	4
2	Funk 2	0	4/4	90	4
3	HipHop 1	0	4/4	90	4
4	HipHop 2	0	4/4	113	4
5	Jazz 1	0	4/4	157	4
6	Jazz 2	0	4/4	187	4
7	Latin 1	0	4/4	190	4
8	Latin 2	0	4/4	200	4
9	Pop Rock 1	0	4/4	105	4
10	Pop Rock 2	0	4/4	97	4
11	Rock	0	4/4	100	4
12	6/8 Pop Rock	0	6/8	125	4

PATTERN

No.	Name	Kit Bank	Beat	Tempo	Measure
1	Funk	17	4/4	120	4
2	HipHop	25	4/4	110	4
3	Latin Jazz	40	4/4	130	8
4	6/8 Ballad	8	6/8	96	4
5	Bossanova	17	4/4	82	8
6	R&B	25	4/4	86	4
7	3/4 Jazz	40	3/4	120	10
8	Reggae	0	4/4	78	4
9	Rock	0	4/4	100	4
10	Fusion	0	4/4	103	4

パラメーターリスト

NORMAL MODE

KIT

Parameter	Abbreviation	Value
Kit Number	NUM	1—40
Kit Volume	VOL	0—32
Reverb	REV	ON / OFF
EQ High	EQH	-12 -- +12
EQ Middle	EQM	-12 -- +12
EQ Low	EQL	-12 -- +12

SONG

Parameter	Abbreviation	Value
Song Number	NUM	1—80
Accomp Volume of Song	ACC	0—32
Drum Volume of Song	DRM	0—32

UTILITY

Parameter	Abbreviation	Value
Pad Sensitivity	SEN	1—16
Crosstalk	CRO	1—16
Curve	CUR	1—6
Rim Sensitivity	R-S	1—16
Local on/off	LOC	ON/OFF
GM on/off	GM	ON/OFF

TEMPO

Parameter	Abbreviation	Value
TEMPO	BPM	30—280

VOICE

Parameter	Abbreviation	Value
Voice Number	NUM/H-C	1—385/1—7
Voice Volume	VOL	0—32
Voice Pan	PAN	-8 -- +8
Voice Pitch	PIT	-8 -- +8
Voice Reverb	REV	0—16
MIDI Note	MID	0—127
Pad Song Switch	P-S	ON / OFF
Pad Song Number	P-N	1—80

CLICK

Parameter	Abbreviation	Value
Signature	SIG	0—9/2, 0—9/4, 0—9/8, 0—9/16
Interval	INT	1—2, 3—8, 1—4, 1—8, 1—12, 1—16
Click Volume	VOL	0—32
Click Voice	VOC	1—5

RECORD

Parameter	Abbreviation	Value
Song Number	SNG	---/1—60
Kit	KIT	1—40
Tempo	BPM	30—280
Signature	SIG	1—9/2, 1—9/4, 1—9/8, 1—9/16
Interval	INT	1—2, 3—8, 1—4, 1—8, 1—12, 1—16
Drum Off	DRM	---/ON/OFF
Pre Count	PRC	ON/OFF

LEARNING MODE

BEAT

Parameter	Abbreviation	Value
Beat Type	BEA	1--20
Drum Volume	DRM	0--32

RHYTHM

Parameter	Abbreviation	Value
Rhythm Type	RHM	1--12
Level	LEV	1--6
Drum Volume	VOL	0--32

PATTERN

Parameter	Abbreviation	Value
Pattern Type	PTN	1--10
Level	LEV	1--5
Accompany Volume	ACC	0--32
Drum Volume	DRM	0--32

MIDIインプリメンテーションチャート

Function	Transmitted	Recognized	Remarks	
Basic Channel	Default Changed	10ch ×	1-16 ×	
Mode	Default Messages Altered	× × *****	× × *****	
Note Number	: True Voice	0-127 *****	0-127 0-127	
Velocity	Note On Note Off	○ 99H,V=1-127 × (99H,V=0)	○ ○	
after Touch	Key's Ch's	× ×	○ ×	
Pitch Bend		×	×	
Control Change	0 1 5 6 7 10 11 64 65 66 67 80 81 91 93 120 121 123	× × × × × × × × × × × × × × × × × ×	○ ○ ○ ○ ○ ○ ○ ○ ○ ○ ○ ○ ○ ○ ○ ○ ○ ○ ○	Bank Select Modulation Portamento Time Data Entry Volume Pan Expression Sustain Pedal Portamento On/Off Sostenuto Pedal Soft Pedal Reverb Program Chorus Program Reverb Level Chorus Level All Sound Off Reset All Controllers All Notes Off
Program Change	: True Number	× *****	○ 0-127	
System Exclusive		×	○	
System Common	: Song Position : Song Select : Tune	× × ×	× × ×	
System Real Time	: Clock : Commands	○ ○	× ×	
Aux Messages	: Local On/off : All Notes Off : Active Sensing : Reset	× × × ×	× × ○ ×	

